

TERMÉK KATALÓGUS

www.btrsystems.eu



KÖZETTEL SZÓRT TETŐ LEMEZ



TARTALOM

4

BTR Rendszer
Márka leírása

6

FELÜLETI KEZELÉS
BTR Rendszer rétegei

7

SZÍNSKÁLA
BTR Rendszer színei

7

GARANCIA
BTR Rendszer termék a
leghosszabb garancia a piacon

8

THUNDER
Hegyi lélekkel

16

BLIZZARD
A tökéletesség tükröződése

20

STORM
Tiszteletet ébreszt

22

MISTRAL
Szimmetrikusan
figyelemfelkeltő profil

24

BOLT
Figyelemfelkeltő

26

KIEGÉSZÍTŐK
Tökéletes szegélyek és
kiegészítők az összes fedéshez

34

JEGYZETEK

A Blachotrapez csoporthoz tartozó BTR Rendszer márka tartós és megbízható tetőfedést kínál kőzet bevonattal. A termékek legmagasabb minőségét a piacon elérhető leghosszabb, 60 éves garancia igazolja.

A hagyomány innovatív megközelítése a legújabb technológiájával. Mindezek az értékek tükröződnek a BTR Systems márka tevékenységében. Kiterjedt technológiai parkunk és saját kutatólaboratóriumunk, amely képzett munkaerőt alkalmaz, lehetővé teszi számunkra, hogy a végtermék legmagasabb minőségét kapjuk.

A termékek jelenleg öt profilváltozatban érhetők el, amelyek reagálnak az építészeti különböző irányzataira. Klasszikus termékek: Thunder és Blizzard, valamint három új termék: Storm, Mistral és Bolt.

A KŐZETBEVONAT EREJE

A kőzetbevonat jellegzetes szerkezet jellemzi, amely akár nagyobb távolságból is látható. Az erős, kőszemcse hatékony időjárásálló. Az a kőzettel bevont lemez felülete ellenáll a karcolásoknak és sérüléseknek. Kényelmesebb szállításhoz és kivitelezéshez, de mindennapi használatra is. A kőszórt burkolatok előnye a hangtompító képesség is, ami jelentősen növeli a tetőtérben való tartózkodás kényelmét, felhőszakadás vagy jégeső esetén. A kőzettel ellátott burkolatok a tetőtérben lévő helyiségek túlzott túlmelegedése ellen is védenek.

- Korrozióállóság
- Túlmelegedés ellenállóság
- Könnyű tetőlemez
- Magas hangszigetelés
- Alacsony szállítási és tárolási költségek
- Magas mechanikai ellenállás
- Ideális különböző hajlásszögű tetőkhöz
- Tűzállóság
- Ellenáll az erős szélököéseknek





A TÜV NORD ÁLTAL TESZTELT TERMÉK

A klasszikus Thunder és Blizzard tetőcserepeink TÜV NORD minősítéssel rendelkeznek. Ez az ellenállás és a biztonság szimbóluma, és egyben a nemzetközi szakértők által elismert legmagasabb minőség megerősítése.

GYORS ÉS EGYSZERŰ KIVITELEZÉS

A tetőfedők pedig nagyra értékelik a BTR Rendszer termékeit a gyors és egyszerű telepítése miatt. A profilok szabályosságának köszönhetően a burkolat könnyen és gyorsan kivitelezhető, és egyben minimalizálja a hulladék mennyiségét. Tetőfedők számára lehetőséget kínálunk a termékeink beépítéséhez szükséges szerszámok ingyenes kölcsönzésére.

BTR RENDSZER FELÜLETSZERKEZETE

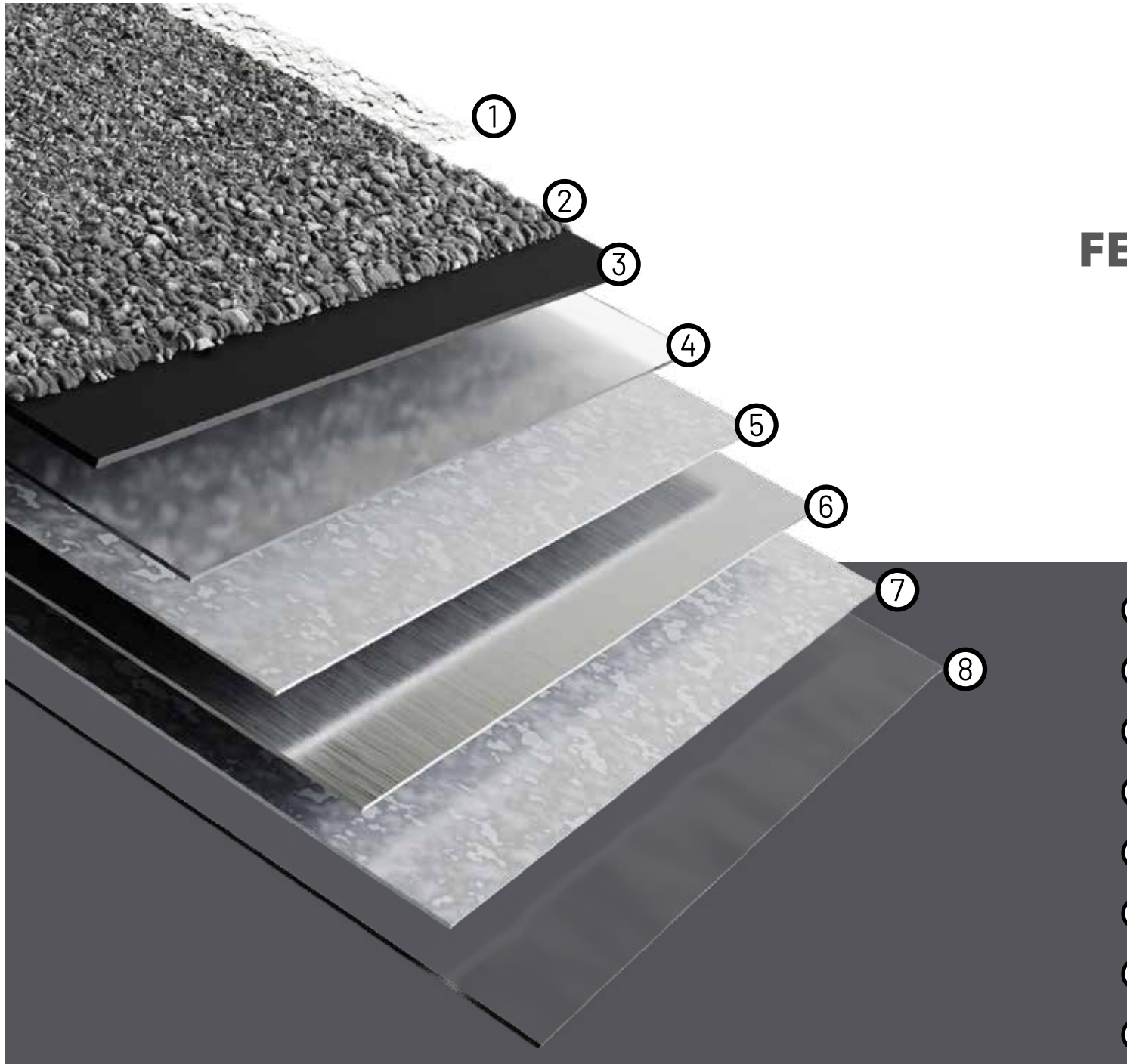

- ① Színtelen akril festék
- ② Természetes kőzetbevonat
- ③ Alapréteg
- ④ Védő passzivációs réteg
- ⑤ Alucink fém bevonat
- ⑥ Acél mag
- ⑦ Alucink fém bevonat
- ⑧ Védő passzivációs réteg

ELÉRHETŐ SZÍNEK

Az eredeti színek más lehetőségeket is nyitnak a tető vizuális oldalát tekintve - a klasszikus feketétől az (ONYX) árnyalatában, a mindig divatos, időtlen barnán (AMBER) és szürkén (HEMATIT), a vörös árnyalatáig (JASPER) át egészen a szokatlan zöldig (JADE). A széles színválasztéknak köszönhetően a BTR Rendszer burkolatai éppoly elegánsak, mint tele vannak energiával és dinamizmussal.



Onyx



Amber

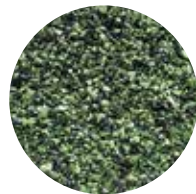

Jade

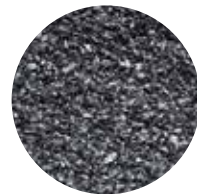

Hematit



Jaspis



Ruby

AKÁR 60 ÉV GARANCIA

Minden márkás felületünk a legjobb minőségű alapanyagokból készül. A modul szerkezete nyolc rétegből áll, amelyek megvédik a tetőburkolatot olyan külső tényezőktől, mint a hó, eső, magas hőmérséklet és napfény. A mindkét oldalon alucinkkel bevont acélmag kivételes tartósságot garantál.

A géppark folyamatos fejlesztése, azaz a legmodernebb, teljesen automatizált gyártósor és a késztermékek folyamatos minőségellenőrzése lehetővé teszi, hogy a gyártás minden szakaszában megfeleljünk a nemzetközi megrendelők igényeinek. Ügyfeleinknek a legjobb feltételeket kínáljuk.





MŰSZAKI ADATOK

Teljes szélesség:	~1216 mm
Hasznos szélesség:	1160 mm
Préselés magassága:	38 mm
Modul hossza:	380 mm
Lemez hossza:	430 mm
Profil magassága:	11 mm
Cserépszükséglet db/m ² :	2,27 ks
Legkisebb tetőhajlásszög:	14°

MŰSZAKI RAJZ

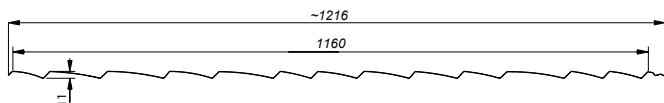

SZÍNEK



Onyx



Amber



Hematit



Jade









A Thunder tervezési ihletet a Podhale építészetéből merít.

A faszindelyből készült egyedi tetők elsősorban a hegyvidéki tájhoz kötődnek. A hagyományos burkolatok magas előállítási költsége és a fa külső tényezőkkal szembeni nem megfelelő ellenállása azonban hozzájárult ahhoz, hogy számos alternatíva jelent meg a piacon.

Ezért az egyedi karakterű új, ökológiai megoldásokat kereső vásárlók igényeire reagálva bevezettük a természetes kőzettel borított moduláris tetőcserepet - Thunder. Hagyományos faszindelyt utánozó profil, kőzettel borítva.

Ez egy olyan termék, amely minőségével, megbízhatóságával, tartósságával és dizájnjal vonzza az igényes vásárlókat, és a fa szerkezettel kombinálva harmóniát teremt.

Használata biztosítja a tető ellenálló képességét a szélsőséges időjárási viszonyokkal szemben a gyors klímaváltozás idején. Az ígéreteket 60 év garancia igazolja.

A Thunder tetőcserep sokkal könnyebb, mint a kerámia cserép, így sikeresen helyettesítheti azokat még régebbi építkezéseken is. Az egyszerű kivitelezése és csatlakozási rendszer garantálja a tető tökéletes tömítettségét - a tető szivárgásának veszélye nélkül.

● Kivitelezés: **THUNDER**

● Város: **Mokrzyska**

● Olvassa be a QR-kódot egy drónfilmhez!







● Kivitelezés: **THUNDER**

● Város: **Meszna**

● Olvassa be
a QR-kódot egy
drónfilmhez!







● Kivitelezés: **THUNDER**

● Város: **Zajb**

● Olvassa be
a QR-kódot egy
drónfilmhez!





MŰSZAKI ADATOK

Teljes szélesség:	~1196 mm
Hasznos szélesség:	1141 mm
Préselés magassága:	35 mm
Modul hossza:	370 mm
Lemez hossza:	430 mm
Profil magassága:	21 mm
Cserépszükséglet db/m ² :	2,37 ks
Legkisebb tetőhajlásszög:	14°

MŰSZAKI RAJZ

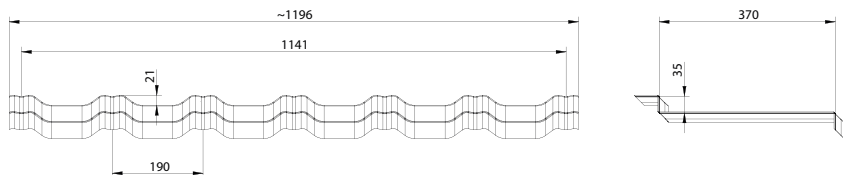

SZÍNEK



Onyx



Amber



Hematit



Ruby



Jaspis









Tökéletesség tükröződése

Megbízható tetőcserép, amely hosszú éveken át védi otthonát. Bizonyított minőség és megbízhatóság a természettel összhangban és annak igényei szerint. A piacon elérhető leghosszabb írásos garanciával rendelkező termék, akár 60 év.

Jedinečný vzhled krytiny s kamenným posypem zajišťuje unikátní forma s dvojitým ražením, která je reakcí na současné architektonické trendy.

A BLIZZARD egy stílusos, egyszerű forma dupla dombornyomással. Formája a klasszikus kerámia tetőcserepekre utal, melyeket egy felső közetréteg egészít ki. Rendkívül esztétikus termék, kifinomult szerkezettel. A BLIZZARD a modern tetőtáj elengedhetetlen eleme.

A Blizzard 6 mély barázdával rendelkezik, és számos színben elérhető, amelyek nemcsak új épületeken működnek, hanem hagyományosabb épületek tetején is. A tetőfelület elegáns, tipikus kerámiatetőkre emlékeztető optikája minimum 14°-os tetőlejtés mellett kivitelezhető.

Ne feledkezzünk meg a gyakorlati oldalról sem – mindent, ami megkönnyíti a tetőfedő munkáját. A BLIZZARD kőzettel szórt tetőfedés rendkívül gyors és egyszerű szerelést tesz lehetővé. A szabályos minta lehetővé teszi az optimális számú lap felhasználását a kivitelezés során, kevés hulladékkal.

● Kivitelezés: **BLIZZARD**

● Város: **Koszarawa**

● Olvassa be a QR-kódot egy drónfilmhez!



STORM

MŰSZAKI ADATOK

Teljes szélesség:	~1359 mm
Hasznos szélesség:	1312 mm
Préselés magassága:	35 mm
Modul hossza:	370 mm
Lemez hossza:	425 mm
Profil magassága:	7 mm
Cserépszükséglet db/m ² :	2,06 ks
Legkisebb tetőhajlásszög:	14°

MŰSZAKI RAJZ

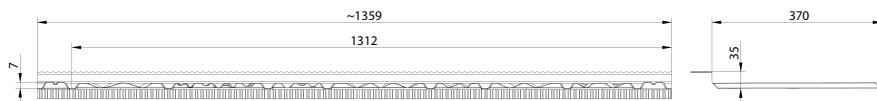

SZÍNEK



Onyx



Amber



Hematit



Jade



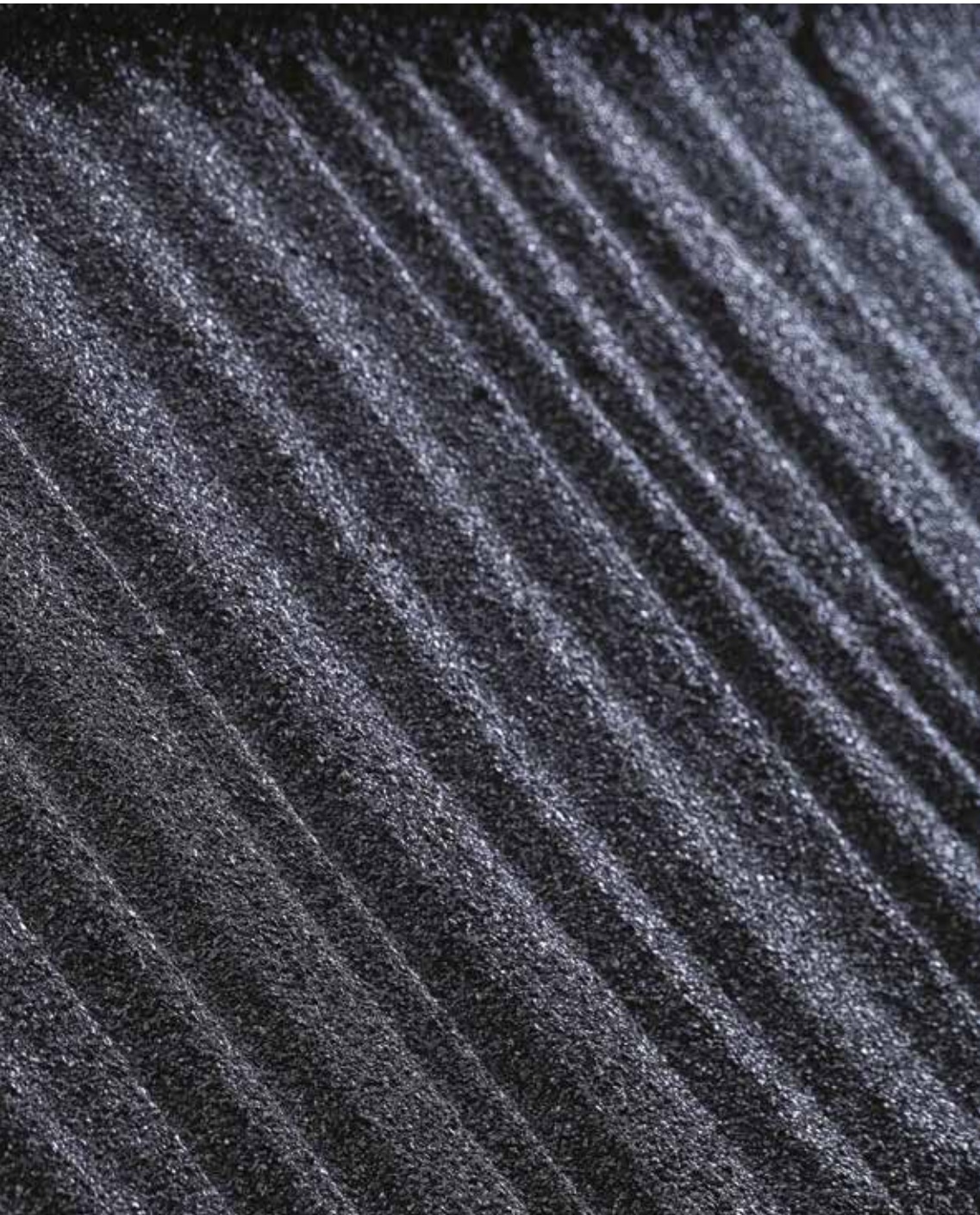

STORM - TISZTELETET ÉBRESZT

Természetesen a STORM kőzettel szórt a kezdetektől felismerhető és feltűnő forma - a BTR Rendszer egyik legújabb dizájnya, amely nemcsak a modern stílusokba illeszkedik sikeresen. Ez a profil kiválóan alkalmas faépületekhez, gerendaházakhoz, de dizájnos, minimalista épületekhez is. A mély, jellegzetes dombornyomás és a minta szabálytalansága tökéletesen tükrözi az igazi nyárfa zsindelet és a fa jellegzetes szellemiségét.

Kanadából származó nyárfa zsindeletet tükröz. A fa építészet szerelmeseinek most még több választási lehetőségük van.

A STORM a természetből merít ihletet. A viharok, felhőszakadások és viharos szél féktelen ereje csak néhány a légköri tényezők közül, amelyekkel könnyen megbirkózik.

Tetőcserepeink felelősségteljes beépítése rendkívüli ellenállást biztosít a szélökésekkel szemben.

A BTR Rendszer kínálatában kőzetújalékkal ellátott rendszertartozékok találhatóak, amelyeknek köszönhetően az eredmény egy harmonikus összetételű tető lesz.

mis·tral

MŰSZAKI ADATOK

Teljes szélesség:	~1323 mm
Hasznos szélesség:	1269 mm
Préselés magassága:	20 mm
Modul hossza:	370 mm
Lemez hossza:	425 mm
Profil magassága:	29 mm
Cserépszükséglet db/m ² :	2,13 ks
Legkisebb tetőhajlásszög:	14°

MŰSZAKI RAJZ

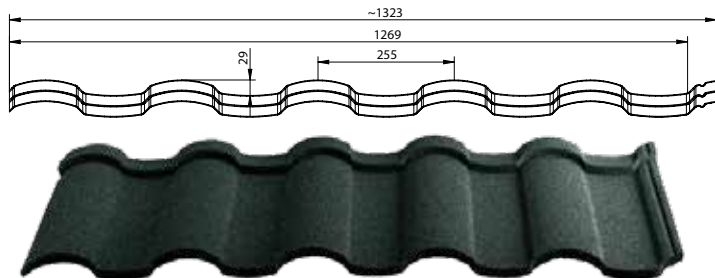

SZÍNEK



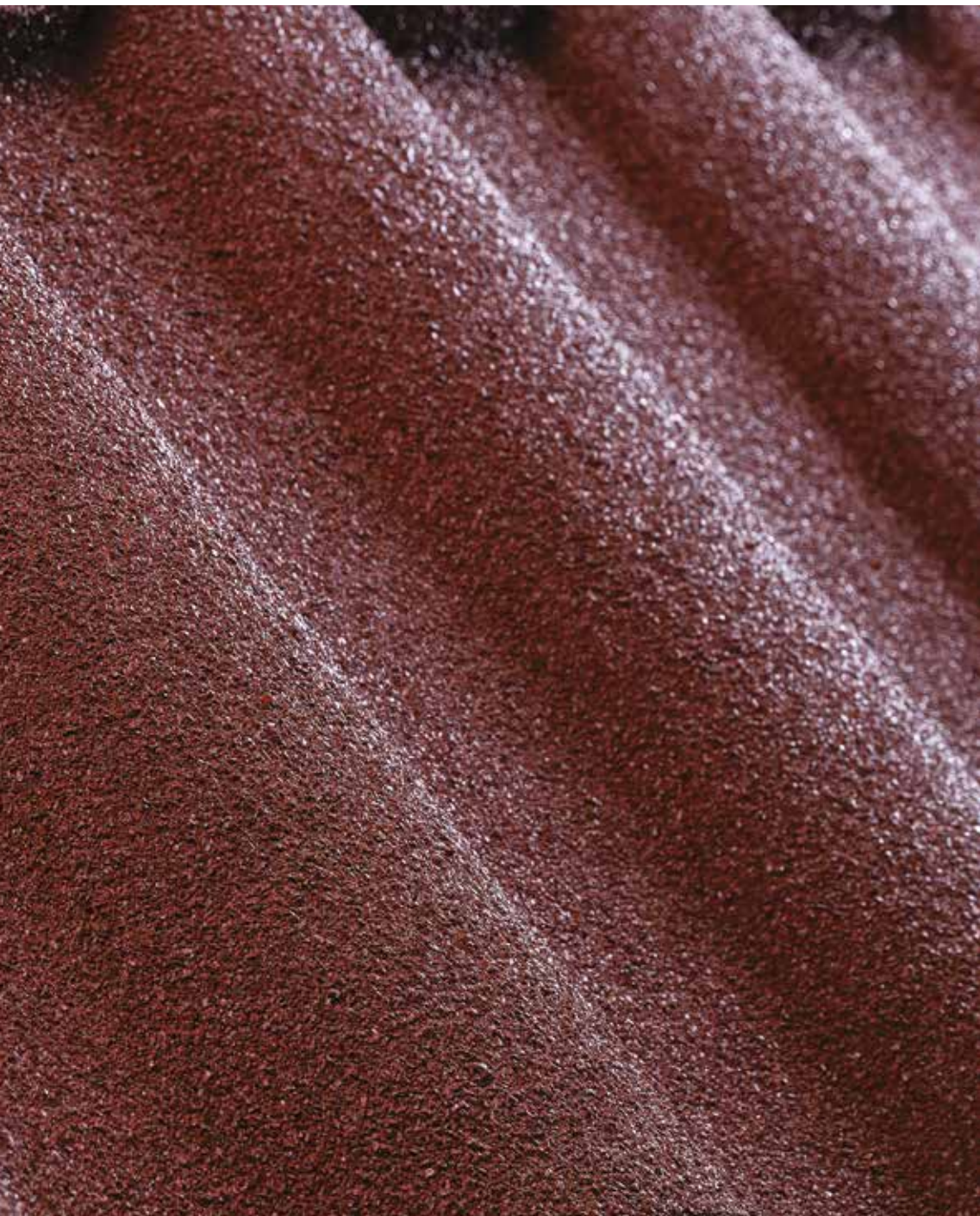

MISTRAL – SZIMMETRIKUS PROFILJÁVAL FIGYELEMFELKELTŐ

Az alacsony hajlásszögű tetők, a túlnyúló eresz, valamint a nehéz vörös és téglacserepek olyan jellemzők, amelyek szellőzött és hűvös otthont biztosítanak magas hőmérsékleten, és ma is általános építészeti jellemzők Európában és a Földközi-tengeren.

A MISTRAL kőszórt tetőcserepet azért alkották meg, hogy a tetőnek egyedi mediterrán megjelenést adjon, ugyanakkor funkcionalitást és időjárásállóságot kínál.

Alakja és neve a tenger hullámzó felszínére utal, amelyet a forró mediterrán szél mozgat. Ennek a burkolatnak az egyértelmű szabályossága teszi tökéletes befejezővé a szabályos, klasszikus formájú épületeket, különösen a Jaspis színben. A jó építészet jegyeit ötvöző, hagyományra utaló, friss levegőt adó kompozíció. A Mistral egy időtlen karakterű profil.

A MISTRAL kiváló minőségű anyagokból készül, az acélmag mindkét oldalán alucinkes korrózióvédelemmel védett és felületkezeléssel kőzúzalékkal, széles színválasztékban.

BO/T

MŰSZAKI ADATOK

Teljes szélesség:	~1357 mm
Hasznos szélesség:	1282 mm
Préselés magassága:	20 mm
Modul hossza:	370 mm
Lemez hossza:	425 mm
Profil magassága:	10 mm
Cserépszükséglet db/m ² :	2,11 ks
Legkisebb tetőhajlásszög:	14°

MŰSZAKI RAJZ

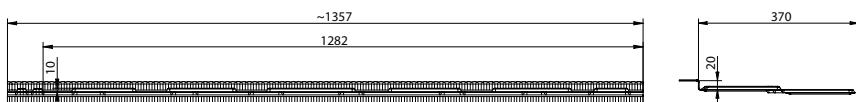

SZÍNEK



Onyx



Amber



Hematit



Jade





BOLT - FIGYELEMFELKELTŐ

A BOLT kőzúzalékkal ellátott tetőcserép a bitumen burkolat utánczata, de szerkezete és formája mindkét oldalán alucinkkel bevont acél szilárdságával kombinálva magas időjárési és tűzállóságot eredményez. A Bolt többféle színben kapható, a mélyfeketétől az ónixtól a különféle földszínekig.

Szokatlan forma, szinte mágneses erővel vonzza a figyelmet... A Bolt egy olyan kompozíció, amely magával ragadja és kiélesíti az érzékeket, formáinak teljességét csak akkor tárja fel, ha közelről nézzük.

Ez az egyedi, szemet gyönyörködtető kialakítás óriási előnye a Bolt kőszórt cserepeslemezek, amelyek elegáns befejező elemei a háznak. 4 szín közül lehet választani: fekete, szürke, barna és zöld, melyek sikeresen kombinálhatók a homlokzat vagy az ablakkeretek különböző árnyalataival. Ennek a burkolatnak a varázsát az közet durva szemcséje is adja, amely jellegzetes és figyelemfelkeltő szerkezettel rendelkezik.

És bár a Bolt profil ereje éppen a formatervezésben rejlik, ez nem jelent kompromisszumot a minőség mellett. Ez a termék több rétegből áll, amelyek ellenállóvá teszik az időjárás szemben. Hatékonyan csillapítja az esőcseppek vagy jégeső hangját, valamint megakadályozza a padlás túlmelegedését a forró nyári napokon.

Ez azonban nem jelenti azt, hogy a Bolt csak szokatlan vagy akár avantgárd építészet esetén fog működni. A burkolat tökéletesen kiegészíti a klasszikus formát és elegáns tetőt idéz.

Cserépkúp THUNDER, STORM, BOLT

MŰSZAKI ADATOK

Teljes hossz | ~1988 mm

MŰSZAKI RAJZ

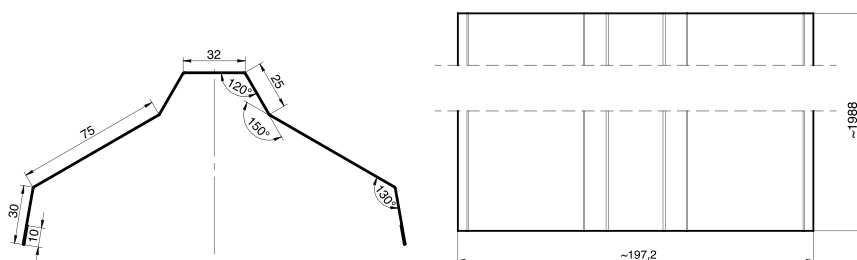

SZÍNEK



Onyx



Amber



Jade



Hematit

Moduláris kúp

MŰSZAKI ADATOK

Teljes hossz | ~395 mm

MŰSZAKI RAJZ

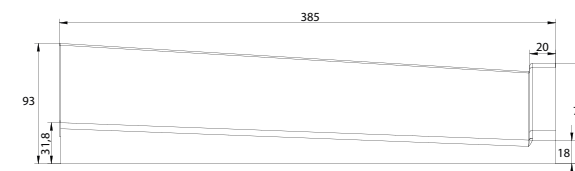
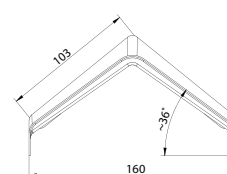

SZÍNEK

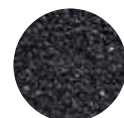

Onyx



Amber

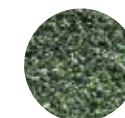

Jade

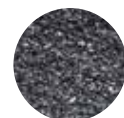

Hematit

3 modulos cserépkúp Blizzard, Mistral

MŰSZAKI ADATOK

Teljes hossz | ~1030 mm

MŰSZAKI RAJZ

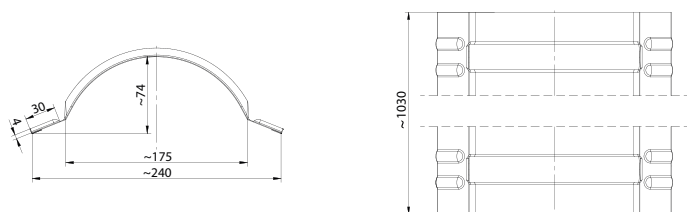

SZÍNEK



Onyx



Amber



Hematit



Jaspis



Ruby

Szellőzők

MŰSZAKI ADATOK

Átmenet átmérője | Φ 125
Hajlás szög | 15° – 45°

Használat : Thunder, Storm, Blizzard, Bolt

ILLUSZTRÁCIÓS KÉP



SZÍNEK

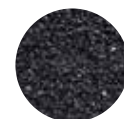

Onyx



Amber



Jade

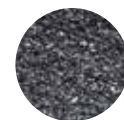

Hematit



Jaspis



Ruby

PROFILOZOTT OROMSZEGÉLY - JOBOS/BALOS 380 THUNDER / 370 STORM

MŰSZAKI ADATOK

Teljes hossz	380	370
Modul hossz	1270 mm	1250 mm
	380 mm	370 mm

MŰSZAKI RAJZ

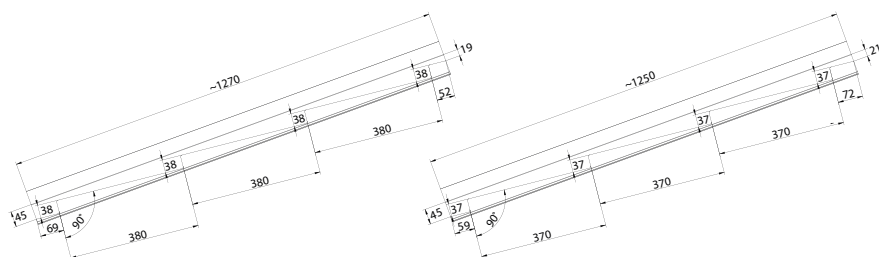

SZÍNEK



Onyx



Amber



Jade



Hematit

MŰSZAKI ADATOK

Teljes hossz	~2000 mm
--------------	----------

MŰSZAKI RAJZ

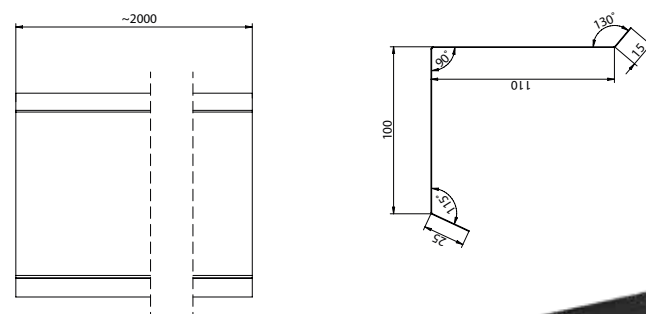

SZÍNEK



Onyx



Amber



Jade



Hematit



Jaspis



Ruby

Profilozott falszegély - jobbos/balos 380 Thunder / 370 Storm

MŰSZAKI ADATOK

Teljes hossz	380	370
Modul hossz	1270 mm	1250 mm
	380 mm	370 mm

MŰSZAKI RAJZ

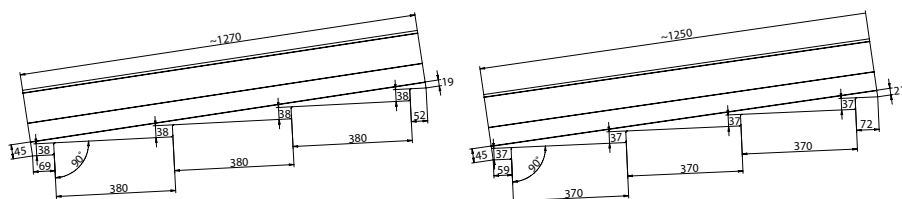

SZÍNEK



Onyx



Amber



Jade



Hematit

Kúp alatti szegély

MŰSZAKI ADATOK

Magassága	18 / 23 / 36 mm
Hossza	2000 mm

ILLUSZTRÁCIÓS KÉP



TORX csavar

MŰSZAKI ADATOK

Csavar méret
Szín

4,8 x 35 mm
fekete

Használhatóság: Thunder, Storm, Bolt

ILLUSZTRÁCIÓS KÉP



Standard csavar

MŰSZAKI ADATOK

Csavar méret
Szín

4,8 x 50 mm
fekete

*Alátét nélkül
Használhatóság: Blizzard, Mistral

ILLUSZTRÁCIÓS KÉP



Javító közet

MŰSZAKI ADATOK

Súly
Kiadottság

|

1000 g
1 bal. / 50m²

ILLUSZTRÁCIÓS KÉP



SZÍNEK



Onyx



Amber



Jade



Hematit



Jaspis



Ruby

Javító ragasztó

MŰSZAKI ADATOK

Csomagolás
Kiadottság

|

250 ml
1 bal. / 50m²

ILLUSZTRÁCIÓS KÉP



Élhajlító

MŰSZAKI ADATOK

Súly | cca 60 kg

ILLUSZTRÁCIÓS KÉP



Gillotin lemezvágó olló

MŰSZAKI ADATOK

Súly | cca 35 kg
Hossz | 1200 mm
Szélesség | 1000 mm
Magasság | 600 mm

ILLUSZTRÁCIÓS KÉP



Síktábla

MŰSZAKI ADATOK

Szélesség	~1250 mm
Hossz	500 mm

ILLUSZTRÁCIÓS KÉP



SZÍNEK



Onyx



Amber



Jade



Hematit



Jaspis



Ruby



BLACHOTRAPEZ s.r.o.

Vojtaššákova 604, 027 44 Tvrdošín

Tel.: +421 904 443 129

E-mail: g.ocovay@blachotrapez.sk

www.blachotrapez.sk

IČ: 36423416

IČ DPH: SK2021879541

www.btrsystems.eu